

# Mitutoyo

## PROMOTION D'OUTILS DE PRÉCISION

### L'AUTOMNE 2019



Prix en vigueur : 1 octobre - 20 décembre 2019 jusqu'à épuisement des stocks.  
Certains articles peuvent différer de l'illustration ou être présentés avec des accessoires supplémentaires non inclus dans la promotion.



SUIVEZ-NOUS • J'AIME

Distribué par

# 2 Micromètres

## MICROMÈTRES EXTÉRIEURS



Graduation	Plage	Réf No.	Promo	Étalonnage
.0001"	0-1"	103-135	<b>\$127.30</b>	\$41.00
.0001"	2-3"	103-217	<b>\$168.15</b>	\$41.00
.0001"	3-4"	103-218	<b>\$183.35</b>	\$41.00
.0001"	4-5"	103-219	<b>\$200.45</b>	\$41.00
.0001"	5-6"	103-220	<b>\$216.60</b>	\$41.00

\* .0001 lecture est obtenue avec vernier

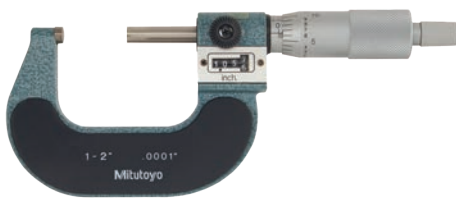

Graduation	Plage	Réf No.	Promo	Étalonnage
.0001"	1-2"	193-212	<b>\$229.08</b>	\$41.00

\* .0001 lecture est obtenue avec vernier

SVP consulter notre catalogue en ligne pour la liste complète des fonctionnalités, accessoires et spécifications.



## MICROMÈTRES D'EXTÉRIEUR ENSEMBLE

Graduation	Plage	Réf No.	Promo	Étalonnage
.0001"	0-3"	103-922	<b>\$436.05</b>	\$175.00
.001"	0-3"	103-929	<b>\$386.65</b>	\$175.00

\*voir le catalogue complet pour des détails



## BUTÉES MICROMÉTRIQUES

Précision	Plage	Réf No.	Promo	Étalonnage
±.0001"	0 - .5"	148-112	<b>\$72.68</b>	\$80.00
±.0001"	0-.25"	148-353	<b>\$75.44</b>	\$80.00



## QUANTUMIKE

Résolution	Plage	Réf No.	Promo	Étalonnage
.00005"/0.001mm	1-2"/25.4 - 50.8mm	293-186-30	<b>\$300.20</b>	\$41.00



## MICROMÈTRES DIGIMATIC

Résolution	Plage	Réf No.	Promo	Étalonnage
.00005"/	0-1"/0-25.4mm	293-344-30	<b>\$212.80</b>	\$41.00
0.001mm	1-2"/25.4-50.8mm	293-345-30	<b>\$277.40</b>	\$41.00



## COMPARATEURS DE CONTRÔLE À CADRAN DE POCHE

Graduation	Plag	Lecture à cadran	Réf No.	Promo	Étalonnage
.001"	.2"	0-25-0	1167T	<b>\$156.40</b>	\$41.00



## COMPARATEURS DE CONTRÔLE À CADRAN DE POCHE

Graduation	Plage	Lecture à cadran	Réf No.	Promo	Étalonnage
.001"	.04"	0-20-0	513-518	<b>\$154.85</b>	\$41.00



## COMPARATEURS À CADRAN

SVP consulter notre catalogue en ligne pour la liste complète des fonctionnalités, accessoires et spécifications.



### SÉRIES 2

Graduation	Plage	Lecture à cadran	Réf No.	Promo	Étalonnage
0.01mm	10mm	0-100	2046S	<b>\$111.15</b>	\$41.00
.001"	1"	0-100	2416SB	<b>\$121.44</b>	\$41.00
.001"	2"	0-100	2424S-19	<b>\$253.65</b>	\$41.00
.0001"	.05"	0-5-0	2923S-10	<b>\$184.30</b>	\$41.00

### SÉRIES 3

Graduation	Plage	Lecture à cadran	Réf No.	Promo	Étalonnage
.001"	1"	±0-100	3416S	<b>\$179.40</b>	\$41.00

## COMPARATEURS DE CONTRÔLE À CADRAN

Graduation	Plag	Lecture à cadran	Réf No.	Promo	Étalonnage
0.002mm	0.2mm	0-100-0	513-405-10T	<b>\$228.00</b>	\$41.00
.0005"/0.01mm	.03"/0.7mm	0-15-0/0-35-0	513-406-10E	<b>\$176.64</b>	\$41.00
.0005"	.03"	0-15-0	513-412-10T	<b>\$257.45</b>	\$41.00



## COMPARATEURS DIGIMATIC ABSOLUTE

### ABSOLUTE DIGIMATIC ID-C

**ABSOLUTE<sup>®</sup> SPC**

Résolution	Plage	Réf No.	Promo	Étalonnage
.00005"/.0001"/.0005" 0.001/ 0.01mm (Selectable)	.5"/12.7mm	543-342B*	<b>\$554.80</b>	\$41.00
.00005"/0.001mm	.5" / 12.7mm	543-392B	<b>\$509.20</b>	\$41.00

\*sans sortie de données avec IP42



### ABSOLUTE DIGIMATIC ID-S

Résolution	Plage	Réf No.	Promo	Étalonnage
0.0005" / 0.01 mm	.5" / 12.7 mm	543-783	<b>\$212.80</b>	\$41.00
0.0001" / 0.001 mm	.5" / 12.7 mm	543-793B	<b>\$319.24</b>	\$41.00



# 4 Comparateurs

## COMPARATEURS DIGIMATIC ABSOLUTE

### ABSOLUTE DIGIMATIC ID-H

Résolution	Plage	Réf No.	Promo	Étalonnage
.00002", .00005", .0001", 0.0005mm, 0.001mm	2.4" / 60.9mm	543-564A	<b>\$1,217.16</b>	\$41.00



### ABSOLUTE DIGIMATIC ID-B

Résolution	Plage	Réf No.	Promo	Étalonnage
.0005" / 0.01mm	.22" / 5.6mm	543-581	<b>\$461.84</b>	\$41.00



SVP consulter notre catalogue en ligne pour la liste complète des fonctionnalités, accessoires et spécifications.

**ABSOLUTE® SPC**



## CÂBLE

### CÂBLE SPC

Description	Réf No.	Promo
Câble SPC étanche au liquide de refroidissement, 1 mètre	05CZA624	<b>\$96.60</b>



### OUTILS D'INTERFACE

Description	Réf No.	Promo
Outils d'interface, USB	264-016-10	<b>\$229.08</b>

## TRUSQUINS ABSOLUTE DIGIMATIC

Résolution	Plage	Réf No.	Promo	Étalonnage
.0005" (0.01mm) [.0002" (0.005mm) Sélectionnable]	0-18" / 0-450mm	192-671-10	<b>\$2,434.32</b>	\$147.00

**SPC**



**ABSOLUTE® SPC**



## TRUSQUINS DIGIMATIC

Résolution	Plage	Réf No.	Promo	Étalonnage
.0005" / 0.01mm	0 - 24" / 0 - 600mm	570-314	<b>\$1,354.70</b>	\$227.00



## PIEDS À COULISSE

### PIEDS À COULISSE AVEC COMPARATEUR

Graduation	Plage	Réf No.	Promo	Étalonnage
.001"	0-6"	505-736	<b>\$214.36</b>	\$41.00
.001"	0-8"	505-741	<b>\$191.36</b>	\$54.00
.001"	0-12"	505-746	<b>\$344.85</b>	\$68.00

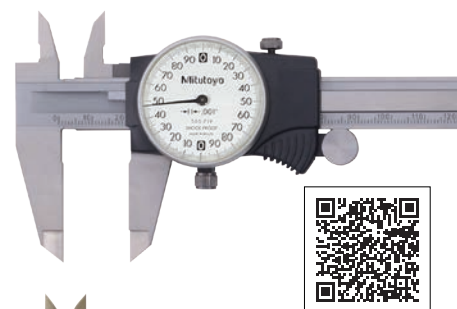

### PIEDS À COULISSE À VERNIER

Graduation	Plage	Réf No.	Promo	Étalonnage
.001" LS, 1/128" US	0 - 6"	530-105	<b>\$94.05</b>	\$41.00
0.02mm LS, .001" US	0 - 200mm / 0 - 8"	530-118	<b>\$127.30</b>	\$54.00
0.05 mm LS, 1/128" US	0 - 150mm / 0 - 6"	531-122	<b>\$128.80</b>	\$41.00

\*Graduation du vernier - Graduation inférieure et supérieure

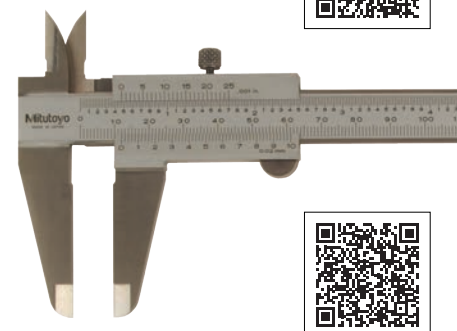

### MYCAL-LITE

Plage	Réf No.	Promo	Étalonnage
0-6" / 0-150 mm	700-113-10	<b>\$134.32</b>	\$41.00



## PIEDS À COULISSE DIGIMATIC

Résolution	Plage	Réf No.	Promo	Étalonnage
.0005" / 0.01mm	0 - 8" / 0 - 200mm	500-164-30*	<b>\$450.80</b>	\$54.00
.0005" / 0.01mm	0 - 4" / 0 - 100mm	500-170-30	<b>\$206.15</b>	\$41.00
.0005" / 0.01mm	0 - 6" / 0 - 150mm	500-178-30	<b>\$308.20</b>	\$41.00
.0005" / 0.01mm	0 - 24" / 0 - 600mm	500-506-10	<b>\$1,083.95</b>	\$120.00
.0005" / 0.01mm	0-8" / 0-200mm	500-197-30*	<b>\$270.75</b>	\$54.00

\*sans sortie de données avec SPC

**ABSOLUTE® SPC**



### PIEDS À COULISSE ÉTANCHES ABSOLUTE

Résolution	Plage	Réf No.	Promo	Étalonnage
.0005"/0.01mm	0-8"/0-200mm	500-753-20	<b>\$337.25</b>	\$54.00
.0005"/0.01mm	0-6"/0-150mm	500-752-20	<b>\$250.80</b>	\$54.00



**IP67**



# 6 Pied à coulisse / Divers

## PIEDS À COULISSE EN FIBRE DE CARBONE ABSOLUTE

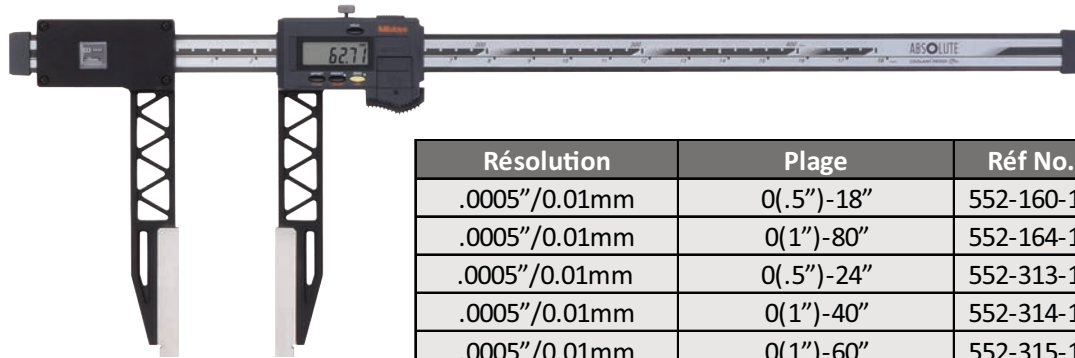

Résolution	Plage	Réf No.	Promo	Étalonnage
.0005"/0.01mm	0(.5")-18"	552-160-10	<b>\$1,680.84</b>	\$94.00
.0005"/0.01mm	0(1")-80"	552-164-10	<b>\$4,393.00</b>	\$333.00
.0005"/0.01mm	0(.5")-24"	552-313-10	<b>\$1,229.12</b>	\$120.00
.0005"/0.01mm	0(1")-40"	552-314-10	<b>\$2,190.52</b>	\$174.00
.0005"/0.01mm	0(1")-60"	552-315-10	<b>\$2,620.16</b>	\$254.00

\*( ) : Dimension minimum de la mesure du DI

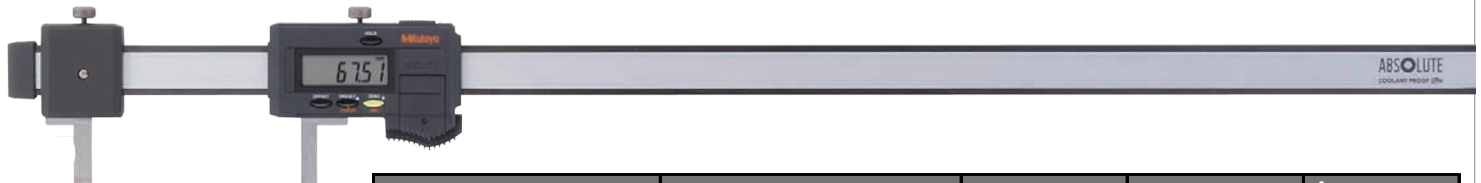

Précision	Plage	Réf No.	Promo	Étalonnage
±.002"	0 - 24" / 0 - 600mm	552-192-10	<b>\$1,090.20</b>	\$120.00

\* Pièces jointes requises. Voir le tableau ci-dessous pour les choix.

### ACCESSOIRES

Description	Réf No.	Promo
Dispositifs de fixation à pinces (pour modèles allant jusqu'à 24"/600mm)	914053	<b>\$231.84</b>
Dispositifs de fixation à pinces (pour modèles supérieurs à 24"/600mm)	914054	<b>\$203.32</b>
Dispositifs de fixation pour mesure d'entraxe (inch)	914056	<b>\$259.44</b>
Dispositifs de fixation à pointes pour mesures de DI (inch)	914058	<b>\$331.20</b>

Description	Réf No.	Promo
Type standard/côté droit pour Pieds à Coulisse en Fibre de Carbone	07CZA044	<b>\$309.12</b>
Type standard/jeu pour Pieds à Coulisse en Fibre de Carbone	07CZA056	<b>\$356.04</b>
Type axial/jeu, 30 mm x 30 mm pour Pieds à Coulisse en Fibre de Carbone	07CZA057	<b>\$396.52</b>
Type pointe intégrée/jeu pour Pieds à Coulisse en Fibre de Carbone	07CZA059	<b>\$396.52</b>



### ENSEMBLES DE CALIBRES À RAYON

Composition des lames	Réf No.	Promo
26 Lames*	186-906	<b>\$183.08</b>



\*voir le catalogue complet pour des détails



### JAUGE À FILETS

Composition des lames	Plage	Réf No.	Promo
18 Lames*	0.4-7mm	188-121	<b>\$33.25</b>

\*voir le catalogue complet pour des détails

## CALIBRES D'ÉPAISSEUR

Longueur de lame	Plage	Type de lame	Réf No.	Promo
150mm	0.05 - 1mm	Droite largeur 13 mm	184-303S	\$94.05

\*28 lames, voir le catalogue complet pour des détails

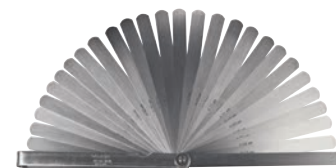

Graduation	Plage	Réf No.	Promo	Étalonnage
0.01mm	0 - 10mm	7301	\$149.04	\$54.00



**ABSOLUTE<sup>®</sup> SPC**



CALIBRES D'ÉPAISSEUR, DIGITAL

Graduation	Plage	Réf No.	Promo	Étalonnage
.0005"/0.01mm	0 - .4"	547-300S	\$519.80	\$54.00



## JAUGES DE PROFONDEUR ABSOLUTE DIGIMATIC

Résolution	Plage	Réf No.	Promo	Étalonnage
.0005" / 0.01mm	0 - 12" / 0 - 300mm	571-213-10	\$591.85	\$120.00



## VÉRIFICATEURS D'ALÉSAGE



Plage	Order No.	Promo	Calibration
18 - 35mm	511-721	\$493.12	\$94.00
50 - 150mm	511-723	\$503.24	\$94.00
1.4 - 2.5"	511-742	\$412.16	\$94.00
2 - 6.0"	511-743	\$457.24	\$94.00
0.7 - 6"	511-932	\$1,233.10	\$94.00

\*voir le catalogue complet pour des détails



## SUPPORTS MAGNÉTIQUE

Description	Réf No.	Promo
Supports Magnétique	7010SN	\$103.55
Supports Magnétique Universel	7033B	\$238.45



SVP consulter notre catalogue en ligne pour la liste complète des fonctionnalités, accessoires et spécifications.

## RÈGLE EN FLEXIBLE



Description	Réf No.	Promo
Règle en Flexible 6"	182-211	\$24.70
Règle en Flexible 12"	182-208	\$23.75
Règle en Flexible 12"	182-222	\$33.25

## LOUPES CLAIRES

Grossissement	Réf No.	Promo
10X	183-302	\$23.75



## TRAUVEURS DE BORD

Corps Diamètre	Réf No.	Promo
3/8"	050103	\$32.30



# CRÉEZ VOTRE PROPRE ENSEMBLE DE DRO

**ÉCONOMISEZ 5%  
AVEC ACHAT MINIMUM**

ACHAT MINIMUM :	Description	Réf No.	Sans d'achat minimum	Avec achat minimum
Une Règle de mesure AT715 (voir table) et Un compteur KA-200 (2 ou 3 axes)	KA- Counter (2-axes)	174-183A	\$734.00	<b>\$697.30</b>
	KA- Counter (3-axes)	174-185A	\$1,080.00	<b>\$1,026.00</b>
	1 pc. Règles de mesure	Votre choix	Voir la table prix	

Plage	Réf No.	Sans d'achat minimum	Avec d'achat minimum
6" / 150mm	539-802	\$370.00	<b>\$351.50</b>
8" / 200mm	539-803	\$374.00	<b>\$355.30</b>
10" / 250mm	539-804	\$374.00	<b>\$355.30</b>
12" / 300mm	539-805	\$374.00	<b>\$355.30</b>
14" / 350mm	539-806	\$378.00	<b>\$359.10</b>
16" / 400mm	539-807	\$383.00	<b>\$363.85</b>
18" / 450mm	539-808	\$390.00	<b>\$370.50</b>
20" / 500mm	539-809	\$394.00	<b>\$374.30</b>
24" / 600mm	539-811	\$401.00	<b>\$380.95</b>
28" / 700mm	539-813	\$409.00	<b>\$388.55</b>
30" / 750mm	539-814	\$415.00	<b>\$394.25</b>
32" / 800mm	539-815	\$418.00	<b>\$397.10</b>
36" / 900mm	539-816	\$456.00	<b>\$433.20</b>
40" / 1000mm	539-817	\$474.00	<b>\$450.30</b>
44" / 1100mm	539-818	\$538.00	<b>\$511.10</b>
48" / 1200mm	539-819	\$603.00	<b>\$572.85</b>
52" / 1300mm	539-820	\$669.00	<b>\$635.55</b>
56" / 1400mm	539-821	\$731.00	<b>\$694.45</b>
60" / 1500mm	539-822	\$811.00	<b>\$770.45</b>
64" / 1600mm	539-823	\$909.00	<b>\$863.55</b>
68" / 1700mm	539-824	\$1,004.00	<b>\$953.80</b>
72" / 1800mm	539-825	\$1,100.00	<b>\$1,045.00</b>
80" / 2000mm	539-860	\$1,675.00	<b>\$1,591.25</b>

Caractéristiques incluses avec l'achat de AT715 Règle  
de mesure ABSOLUTE Linéaire

**ABSOLUTE® IP67**



## KA-200 COMPTEUR

Caractéristiques:

- Un excellent ajout aux forfaits de rénovation des machines manuels.
- De nombreuses fonctions haut de gamme sont incluses dans ce compteur standard.
- Grand affichage DEL net et lumineux. Facile à visualiser à distance.
- Le sous-affichage vous permet de visualiser la fonction que vous utilisez actuellement.



## ENSEMBLES DE SUPPORT

	Description	Réf No.	Prix
Pour fraiseuse	Ensemble de support universel (12")	64AAB196	\$267.00
	Ensemble de support universel (14-16")	64AAB197	\$275.00
	Ensemble de support universel	64AAB198	\$297.00
	Ensemble de vis	64AAB199	\$58.00
Pour Tour	Ensemble de support	64AAB191	\$324.00
Pour rectifieuse	Axe Y de l'échelle	64AAB194	\$451.00
Pour tous les systèmes	Ensemble de plateau(Compteur KA)	64AAB200	\$226.00



# Testeur d'état de surface portable / Microscopes 9

## TESTEUR D'ÉTAT DE SURFACE PORTABLE

### SURFTEST SJ-310

Réf No. 178-571-02A



PROMO

**4,431.05 \$** Liste Prix 5,213\$

### SURFTEST SJ-411

Réf No. 178-581-02A



PROMO

**8,277.30 \$**

Liste Prix 9,738\$

### SURFTEST SJ-500

Réf No. 178-533-02A

PROMO

**14,450.00 \$**

Liste Prix 17,000 \$

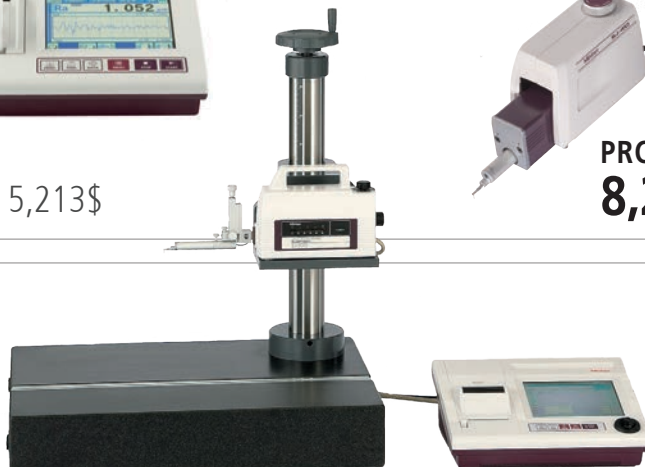

SVP consulter notre catalogue en ligne pour la liste complète des fonctionnalités, accessoires et spécifications.



## MICROSCOPES

TM-505B & TM1005B

Réf No		176-818A	176-819A
Objectif		Accessoire Standard: 2X, En option: 5X, 10X	
Tête de microscope	Charge maximale de la pièce	4.53"/115mm	4.21"/107 mm
Unité d'éclairage	Éclairage diascopique	Réglage de la luminosité de l'image, source de lumière LED blanche, avec filtre vert	
	Éclairage épiscopique	Type de source unique oblique, Réglage de la luminosité de l'image, source de lumière LED blanche	
XY- Plage de déplacement	Plage de mesure	2" X 2" / 50 X50 mm	4" X 2" / 100 50 mm (En option un 2"/50mm jauge bloc est nécessaire pour couvrir toute la gamme. Un block CERA est recommandé)
	Taille de la table	6" X 6" / 152 X152 mm	9.44" X 6" / 240 X 152 mm
	Surface utilisable du verre de scène	3.8" X3.8" / 96 X96 mm	6" X 3.8" / 152 X 96mm
Méthode de mesure linéaire		Butée micromètre en option	
Résolution		.00005"/ 1µm	
Butée micromètre (course)		2" / 50 mm	
	<b>SAVE 15%</b>	<b>\$4,027.30</b>	<b>\$5,833.55</b>
	liste régulière	\$4,738.00	\$6,863.00

### ACCESSOIRES OPTIONNELS

Description	Réf No	Prix
MOTICAM 1080, 2.0 MEGAPIXEL-1/2.8" CMOS, USB/HDMI	64AAB526	<b>\$1,445.00</b>



### BUTÉES MICROMÉTRIQUES DIGIMATIC

Réf No	Prix	Étalonnage
164-164	<b>\$984.30</b>	\$76.00



**Mitutoyo**  
ATELIER - MENTORAT



VISITEZ [WWW.MITUTOYO.CA/WORKSHOPS](http://WWW.MITUTOYO.CA/WORKSHOPS) POUR VOUS INSCRIRE.



# 10 Major Equipment

## MICROMÈTRE AU LASER

Avec une grande variété de modèles, les mesures par LSM peuvent être utilisées dans plusieurs applications. Le LSM-500S peut mesurer des fils ultrafins aussi fins que 0,005 mm (0,0002 po) de diamètre à une résolution de 0,00001 mm (0,000001 po). Des options pour mesurer des diamètres plus grands sont également disponibles.



Économisez  
15%

Sur une sélection de icromètres Laser



Description	Réf No.	Promo
Micromètre au laser , LSM-500S, .0002-.08 / .005-2mm, haute précision, sans contact	544-532	\$7,533.55
Micromètre au laser , LSM-501S, .002-.4" / .05-10mm, haute précision, sans contact	544-534	\$6,428.55
Micromètre au laser , LSM-503S, .012-1.18" / 0.3-30mm, haute précision, sans contact	544-536	\$7,257.30
Micromètre au laser , LSM-506S, .04-2.36" / 1-60mm, haute précision, sans contact	544-538	\$8,712.50
Micromètre au laser , LSM-512S, .04-4.72" / 1-120mm, haute précision, sans contact	544-540	\$15,300.00

## LOGICIEL

logiciel LSMPAK, V2.0

Réf No. 02NGA002

PROMO

1,881.05 \$

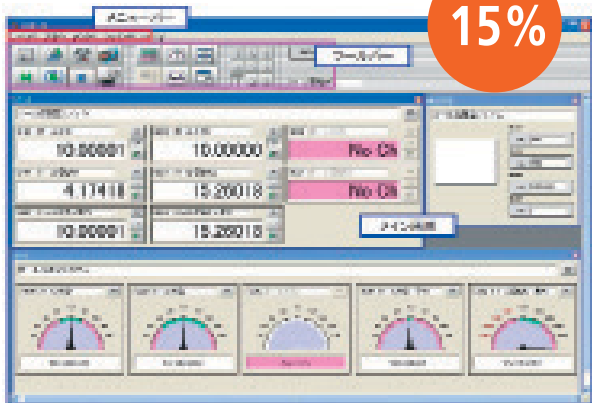

15%

## UNITÉ D'AFFICHAGE

Unité d'affichag, LSM-5200, Multi -Channel, Inch/Metric  
Réf No. 544-047

PROMO

3,187.50 \$

Unité d'affichag, LSM-6200, mm/po

Réf No. 544-072A

PROMO

3,485.00 \$



15%

## ÉVÉNEMENTS

Technologie de fabrication canadienne

CMTS Mitutoyo Canada Kiosque #2530 - October 1- 4th

Atelier pratique - calibrage de jauge

Présenté par Mitutoyo Canada Inc.- 5 août, 2019



# PROJECTEUR DE PROFIL

## ENSEMBLES

Description	Réf No.	Liste Prix	Promo
PH-3515F KA Counter PKG # 1	M172868-1	\$14,500.00	\$13,050.00
PH-3515F QM-DATA PKG # 2	M172868-2	\$16,875.00	\$15,187.50
PH-3515F QM-DATA/OPT200 PKG # 3	M172868-3	\$19,500.00	\$17,550.00

Description	Réf No.	Liste Prix	Promo
PH-A14 KA Counter PKG # 4	M172810-4	\$10,268.00	\$9,241.20
PH-A14 QM-Data PKG # 5	M172810-5	\$12,687.00	\$11,418.30
PH-A14 QM-Data w/OPT200 PKG # 6	M172810-6	\$14,197.00	\$12,777.30



PH-3515F



CHOISISSEZ LE PACKAGE AVEC LES  
OPTIONS QUE VOUS PRÉFÉREZ !



### COMPTEUR KA-200

- Compteur deux axes facile à utiliser
- Touche de sélection (po/mm)
- Dispositifs de réglage / préréglage à zéro fonctions



### PROCESSEUR QM DATA

- Écran graphique
- Programmable
- Mesure précise sur l'ensemble du plan cartésien



### DÉTECTEUR D'ARÊTE OPTOEYE-200

- Élimine les erreurs d'alignement visuel
- Garantit des mesures rapides, exactes et cohérentes



PH-A14

\* AVEC ÉCRAN TACTILE

## PROJECTEUR DE PROFIL PH-A14 UNITE DE DÉTECTION ENSEMBLE D'OPTIMISATION

Projecteur de profil sans unité de détection d'arête Logiciel / Quincaillerie et système de montage, Ordinateur tout-en-un, Objectif 10X.

Réf No. 64PKA154

PROMO

Liste Prix 13,505.00 \$

**12,154.50 \$**

Projecteur de profil optique unité de détection d'arête Logiciel / Quincaillerie et système de montage, Ordinateur tout-en-un, Objectif 10X.

Réf No. 64PKA155

PROMO

Liste Prix 15,273.00 \$

**13,745.70 \$**

Sans unité de détection d'arête logiciel / Quincaillerie et système de montage, Ordinateur tout-en-un, \*\*Ensemble d'optimisation

Réf No. 64PKA156

PROMO

Liste Prix 5,179.00 \$

**4,661.10 \$**

Optique unité de détection d'arête Logiciel / Quincaillerie et système de montage, Ordinateur tout-en-un, \*\*Ensemble d'optimisation.

Réf No. 64PKA157

PROMO

Liste Prix 6,958.00 \$

**6,262.20 \$**





# PROMOTIONS D'ÉQUIPEMENTS CAPITALAUX

EN VIGUEUR 1 OCTOBRE - 20 DÉCEMBRE, 2019

MANUELLE MMT | MMT CNC | VISION | LOGICIEL | ACCESSOIRES

CONTACTEZ DIRECTEMENT VOTRE REPRÉSENTANT DES VENTES MITUTOYO POUR EN SAVOIR PLUS  
OU CONTACTEZ-NOUS À [INFO@MITUTOYO.CA](mailto:INFO@MITUTOYO.CA)

VOIR PROMO

# Mitutoyo

Nous nous réservons le droit de modifier les prix et les spécifications sans préavis. Non valide avec toute autre offre ou promotion. Cette promotion est pour le marché canadien uniquement. Demandez un devis formel qui inclura tous les détails.

Remarque : Toutes les informations relatives à nos produits et, plus particulièrement, les illustrations, les dessins, les données dimensionnelles et de performance contenus dans ce document ainsi que toutes les caractéristiques techniques doivent être considérés comme étant des valeurs moyennes approximatives. Nous nous réservons donc le droit de modifier les conceptions correspondantes. Les normes en vigueur, les règlements techniques similaires, les descriptions et illustrations des produits ont été validés au moment de l'impression. En outre, les produits sont soumis aux règlements canadiens de l'administration pour l'export. La réexportation et la relocalisation des produits Mitutoyo peuvent nécessiter un accord préalable promulgué par l'autorité gouvernementale concernée. Nous avons essayé d'être aussi précis que possible, cependant, il peut y avoir quelques erreurs dans le texte, les spécifications ou les prix. S'il vous plaît vérifiez auprès de votre représentant du service à la clientèle. Certains articles peuvent ne pas être exactement comme indiqué. Les prix sont en dollars canadiens, sauf indication contraire. Les taxes applicables et les frais d'expédition sont en sus.  
© 2018 Mitutoyo Canada Inc., Mississauga ON Canada. Nous nous réservons le droit de modifier les spécifications et les prix sans avis préalable.

